

Alle Angaben ohne Gewähr und vorbehaltlich technischer Änderungen und Satzfehler.
All information given are for reference only

ZERTIFIZIERT
EN ISO 9001 - SCC[®]

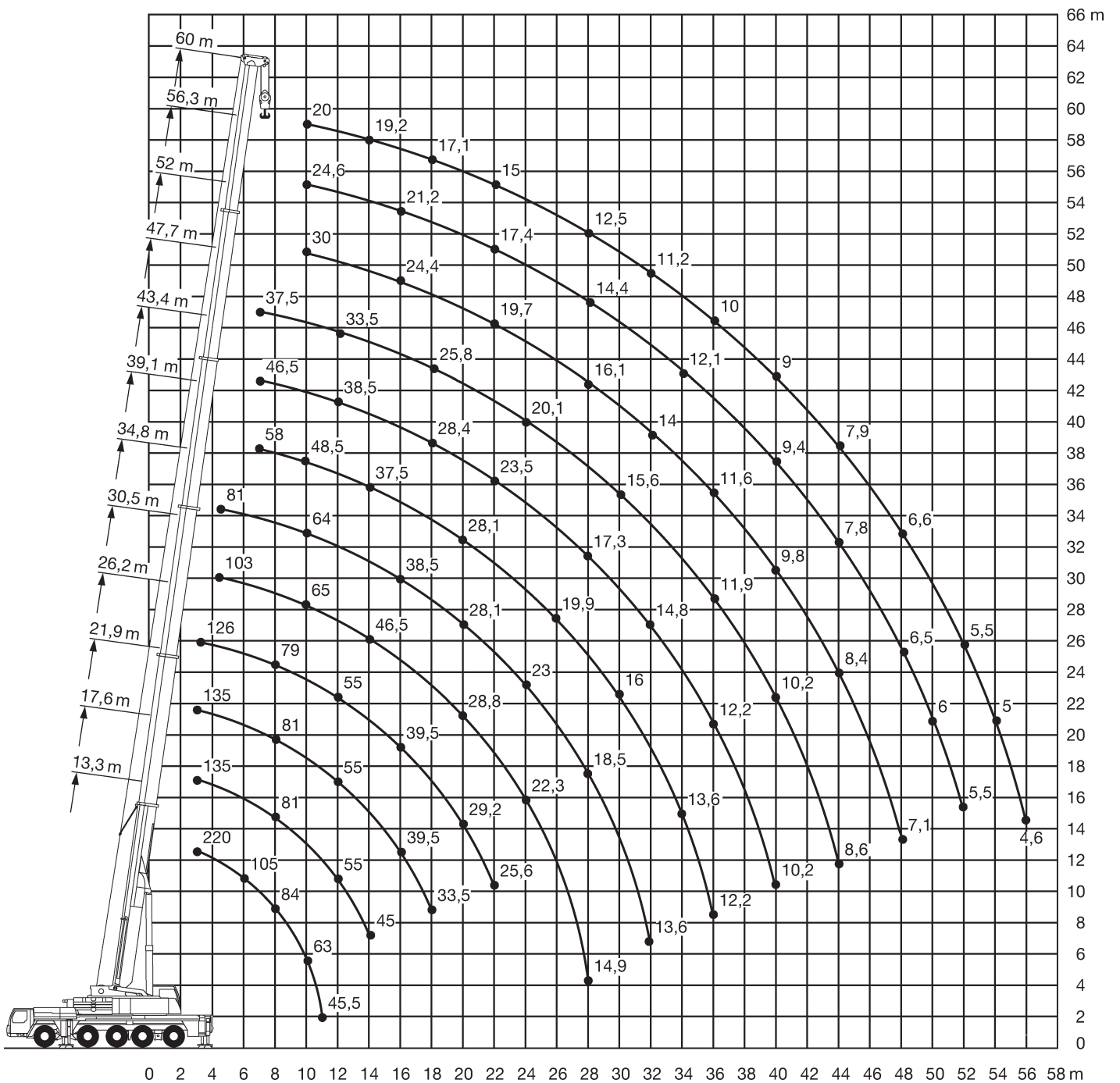



ZERTIFIZIERT
EN ISO 9001 · SCCP

Alle Angaben ohne Gewähr und vorbehaltlich technischer Änderungen und Satzfehler.

All information given are for reference only





	13,3*	13,3	17,6	21,9	26,2	30,5	34,8	39,1	43,4	47,7	52	56,3	60	
3	220	152	135	135										3
3,5	150	150	135	135	126									3,5
4	140	140	130	130	126									4
4,5	127	127	122	120	117	103								4,5
5	119	119	114	112	109	102								5
6	105	105	101	100	97	95	81							6
7	94	94	90	89	87	85	79	58						7
8	84	84	81	81	79	77	76	55	46,5					8
9	74	74	73	73	72	71	69	52	44,5	37,5				9
10	63	63	66	67	66	65	64	48,5	42,5	36	30			10
11	45,5	45,5	61	61	60	61	59	45,5	40,5	34,5	29,2	24,6		11
12			55	55	55	56	55	42	38,5	33,5	28,3	24,1	20	12
14			45	46	47	46,5	46	37,5	34,5	30,5	26,3	22,7	19,2	14
16				39,5	39,5	39	38,5	33	31,5	27,9	24,4	21,2	18,1	16
18				33,5	33,5	33,5	32,5	30,5	28,4	25,8	22,6	19,8	17,1	18
20					29,2	28,8	28,1	28,1	25,8	23,6	21,1	18,5	16	20
22					25,6	25,2	24,5	25,3	23,5	21,7	19,7	17,4	15	22
24					15,7	22,3	23	22,3	21,5	20,1	18,4	16,3	14,2	24
26						19,9	20,6	19,9	19,2	18,8	17,2	15,2	13,3	26
28						14,9	18,5	17,8	17,3	17,4	16,1	14,4	12,5	28
30							16,7	16	16,3	15,6	15,1	13,5	11,8	30
32							13,6	14,4	14,8	14,1	14	12,7	11,2	32
34								13,6	13,4	12,7	12,8	12,1	10,5	34
36								12,2	12,2	11,9	11,6	11,4	10	36
38									11,2	11,1	10,6	10,4	9,5	38
40									10,2	10,2	9,8	9,4	9	40
42										9,4	9,2	8,6	8,5	42
44										8,6	8,4	7,8	7,9	44
46											7,7	7,2	7,2	46
48											7,1	6,5	6,6	48
50												6	6	50
52												5,5	5,5	52
54													5	54
56													4,6	56

*nach hinten



	13,3	17,6	21,9	26,2	30,5	34,8	39,1	43,4	47,7	52	56,3	60	
3	152	135	135										3
3,5	140	135	135	126									3,5
4	130	130	129	126									4
4,5	121	121	120	117	103								4,5
5	113	113	112	109	102								5
6	100	100	100	97	95	81							6
7	88	89	89	87	85	79	58						7
8	78	79	79	79	77	75	55	46,5					8
9	69	70	70	70	70	65	52	44,5	37,5				9
10	61	62	62	62	61	58	48,5	42,5	36	30			10
11	45,5	55	55	56	55	51	45,5	40,5	34,5	29,2	24,6		11
12		48,5	49,5	49,5	49	46	42	38,5	33,5	28,3	24,1	20	12
14		39	40	40	39,5	38	36	34,5	30,5	26,3	22,7	19,2	14
16			33	33	32,5	32	32	30,5	27,9	24,4	21,2	18,1	16
18			27,8	27,8	27,4	28,2	27,5	26,1	25,3	22,6	19,8	17,1	18
20				23,7	23,3	24,1	23,4	22,6	22,5	21,1	18,5	16	20
22				20,5	20,2	20,8	20,2	20,6	19,8	19,3	17,4	15	22
24				15,7	17,8	18,3	18,5	18	17,3	17,3	16,3	14,2	24
26					15,7	16,1	16,4	15,8	15,8	15,4	14,9	13,3	26
28					14	14,6	14,6	14,1	14,1	13,9	13,3	12,5	28
30						13,5	13,1	13,1	12,5	12,4	11,9	11,8	30
32						12,3	11,8	11,8	11,5	11,1	10,6	10,7	32
34							10,7	10,7	10,3	10	9,4	9,6	34
36							9,9	9,7	9,4	9	8,4	8,5	36
38								8,8	8,5	8,1	7,5	7,6	38
40								8,1	7,6	7,2	6,6	6,8	40
42									6,9	6,5	5,9	6	42
44									6,3	5,8	5,3	5,4	44
46										5,3	4,7	4,8	46
48										4,7	4,1	4,2	48
50											3,7	3,7	50
52											3,2	3,3	52
54												2,9	54
56												2,5	56



	13,3	17,6	21,9	26,2	30,5	34,8	39,1	43,4	47,7	52	56,3	60	
3	152	135	135										3
3,5	140	135	135	126									3,5
4	130	129	129	126									4
4,5	121	121	120	117	103								4,5
5	113	113	112	109	102								5
6	99	99	99	97	95	81							6
7	87	87	87	87	81	78	58						7
8	75	76	76	74	71	66	55	46,5					8
9	65	66	66	65	61	57	52	44,5	37,5				9
10	56	57	58	57	54	50	47,5	42,5	36	30			10
11	45,5	50	51	51	48	45	42,5	40,5	34,5	29,2	24,6		11
12		44	44,5	45	43	40	39	37,5	33,5	28,3	24,1	20	12
14		35	35,5	35,5	35	34	33	31	29,9	26,3	22,7	19,2	14
16			29	29	28,6	29,5	27,8	26,3	25,9	24,4	21,2	18,1	16
18			24,2	24,2	24,1	24,6	23,8	23,7	22,2	21,5	19,8	17,1	18
20				21,4	20,4	20,9	21,2	20,6	19,7	18,9	18,2	16	20
22				18,5	17,6	18,2	18,3	17,7	17,6	17	15,9	15	22
24				15,7	15,3	16,4	16	16	15,6	15	14	13,9	24
26					14,1	14,5	14,1	14,1	13,8	13,4	12,4	12,3	26
28					12,9	12,9	12,7	12,5	12,2	11,8	11	10,9	28
30						11,5	11,3	11,1	10,8	10,4	9,7	9,7	30
32						10,4	10,2	10	9,6	9,3	8,7	8,6	32
34							9,2	9	8,6	8,2	7,6	7,7	34
36							8,3	8	7,7	7,3	6,7	6,8	36
38								7,2	6,8	6,4	5,9	6	38
40								6,5	6,1	5,7	5,1	5,2	40
42									5,5	5	4,4	4,5	42
44									4,9	4,4	3,9	3,9	44
46										3,9	3,3	3,4	46
48										3,4	2,8	2,9	48
50											2,4	2,5	50
52											2	2,1	52
54												1,7	54
56												1,4	56



	13,3	17,6	21,9	26,2	30,5	34,8	39,1	43,4	47,7	52	56,3	60	
3	152	135	135										3
3,5	140	135	135	126									3,5
4	129	129	128	126									4
4,5	120	120	120	117	103								4,5
5	112	112	112	109	102								5
6	97	98	98	94	86	81							6
7	83	84	83	79	73	67	58						7
8	71	72	70	66	62	57	53	46,5					8
9	59	60	60	57	53	49,5	47	44,5	37,5				9
10	50	52	52	49,5	46,5	43	42,5	40	36	30			10
11	42,5	44,5	45,5	43,5	41	40	38	35,5	34	29,2	24,6		11
12		38,5	39,5	39	36,5	36,5	34	32	31	28,3	24,1	20	12
14		29,9	30,5	30,5	30,5	29,9	28,2	27,6	25,8	24,9	22,7	19,2	14
16			25	25,6	24,8	25,2	24,8	23,3	22,5	21,8	20,4	18,1	16
18			20,7	21,4	20,5	21,5	21,2	20,5	19,7	18,6	17,4	17,1	18
20				18,2	17,9	18,4	18	17,9	17	16	14,9	14,7	20
22				15,7	15,8	15,8	15,7	15,5	14,8	13,9	12,8	12,7	22
24				13,7	13,7	13,8	13,6	13,4	13	12,1	11,1	11	24
26					12	12,1	11,9	11,7	11,4	10,6	9,6	9,6	26
28					10,6	10,6	10,4	10,2	9,9	9,3	8,4	8,4	28
30						9,5	9,2	9	8,7	8,2	7,3	7,3	30
32						8,5	8,2	7,9	7,6	7,2	6,3	6,3	32
34							7,2	7	6,6	6,2	5,5	5,5	34
36							6,4	6,2	5,8	5,4	4,8	4,8	36
38								5,5	5,1	4,6	4,1	4,1	38
40								4,8	4,4	4	3,4	3,5	40
42									3,8	3,4	2,8	2,9	42
44									3,3	2,9	2,3	2,4	44
46										2,5	1,9	1,9	46
48										2,1	1,4	1,5	48
50											1,1	1,1	50

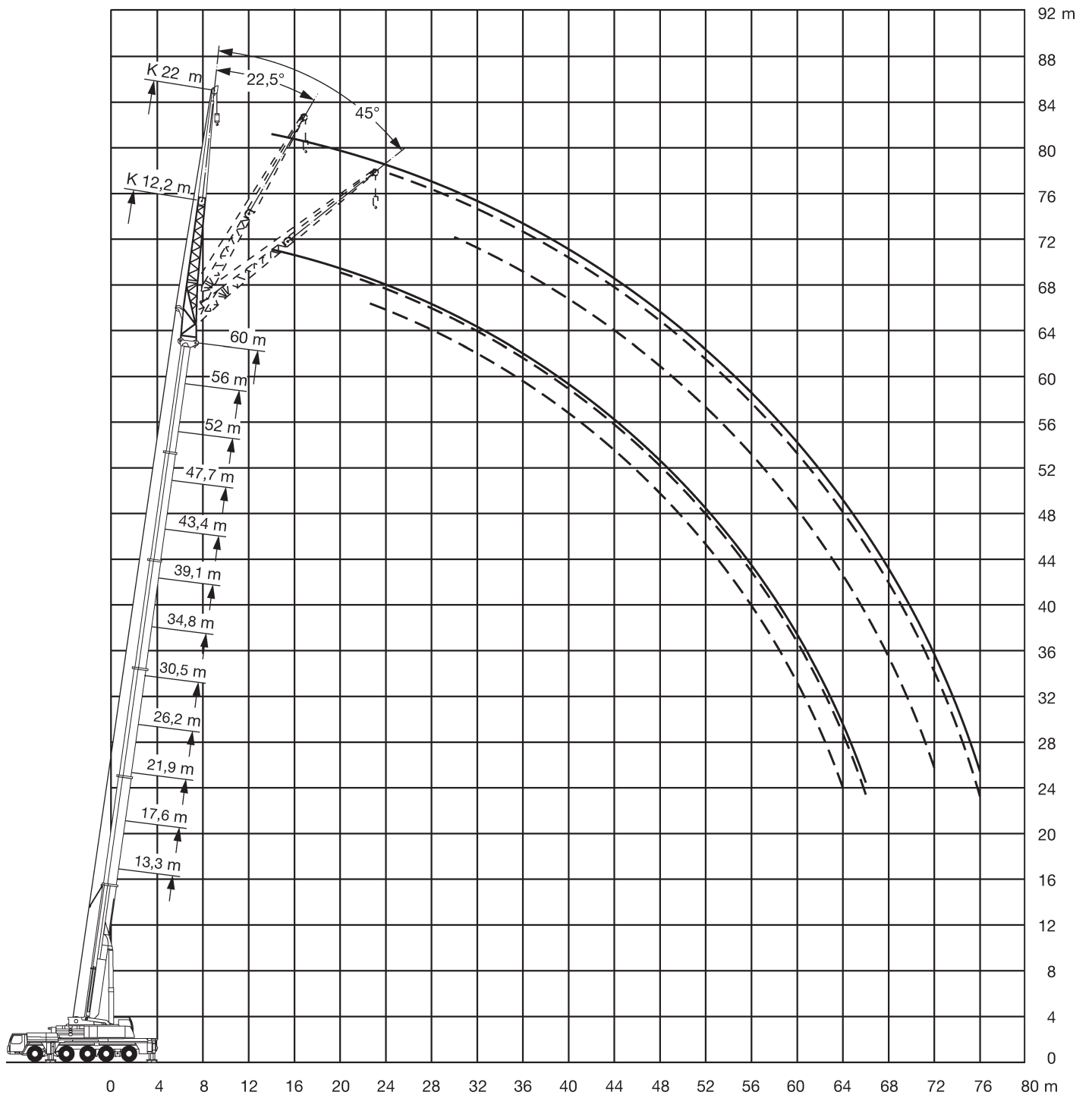

Alle Angaben ohne Gewähr und vorbehaltlich technischer Änderungen und Satzfehler.
 All information given are for reference only

ZERTIFIZIERT
 EN ISO 9001 · SCC[®]



↙ ↘	39,1			43,4			47,7			52			56,3			60			↙ ↘
	0°	22,5°	45°	0°	22,5°	45°	0°	22,5°	45°	0°	22,5°	45°	0°	22,5°	45°	0°	22,5°	45°	
8	19,8			20															8
9	19,6			20			18,7												9
10	19,3			19,8			18,6			16,1									10
11	19,1			19,6			18,4			16									11
12	18,8	14,5		19,4			18,2			16			13,6						12
14	17,6	13,6		19,2	14,5		17,9	14,7		15,8			13,5			11,8			14
16	16,3	12,8	10,6	18,9	13,7	10,6	17,5	13,8		15,6	13,7		13,4			11,7			16
18	15,1	12,2	10,3	18,2	13	10,6	17,1	13	10,5	15,3	13		13,2	12,2		11,5			18
20	13,9	11,6	10,1	17,3	12,5	10,4	16,6	12,4	10,4	14,8	12,4	10,4	13	12		11,4	10,7		20
22	12,7	11,2	9,8	16,3	11,9	10,1	15,9	12	10,1	14,3	12	10,2	12,5	11,5	10,1	11	10,4	9,8	22
24	11,8	10,7	9,6	15,4	11,4	9,9	15,1	11,6	10	13,6	11,5	10	11,9	11,2	9,9	10,5	9,9	9,4	24
26	10,9	10,2	9,5	14,4	10,9	9,7	14,3	11,1	9,8	12,8	11,1	9,8	11,3	10,8	9,8	9,9	9,5	9	26
28	10,2	9,7	9,2	13,5	10,5	9,5	13,6	10,7	9,7	12,1	10,7	9,7	10,8	10,3	9,6	9,5	9,2	8,8	28
30	9,5	9,2	9	12,5	10,1	9,4	12,8	10,3	9,5	11,4	10,4	9,6	10,2	9,9	9,4	9	8,8	8,4	30
32	8,9	8,7	8,7	11,8	9,8	9,3	12	10	9,4	10,8	10	9,5	9,7	9,4	9,1	8,5	8,4	8,1	32
34	8,3	8,2	8,2	11,1	9,5	9,2	11,4	9,7	9,3	10,2	9,7	9,4	9,2	9	8,7	8	8	7,8	34
36	7,8	7,7	7,8	10,4	9,2	9,1	10,8	9,4	9,3	9,6	9,3	9,1	8,8	8,6	8,4	7,7	7,6	7,5	36
38	7,4	7,3	7,4	9,8	9	9,1	10	9,2	9,2	9,1	8,9	8,8	8,3	8,2	8	7,3	7,2	7,2	38
40	6,9	6,9	7	9,3	8,7	9,1	9,1	9	9	8,7	8,6	8,5	7,9	7,8	7,7	6,9	6,9	6,8	40
42	6,5	6,5	6,6	8,8	8,4	8,8	8,3	8,7	8,9	8,2	8,2	8,1	7,5	7,4	7,4	6,5	6,6	6,5	42
44	6,2	6,2	6,3	8,1	8,2	8,3	7,5	7,9	8,1	7,6	7,8	7,8	7,2	7,1	7,1	6,2	6,2	6,2	44
46	5,8	5,8		7,4	7,7	7,8	7,1	7,2	7,3	6,9	7,3	7,4	6,8	6,8	6,8	5,9	5,9	5,9	46
48	5,5			6,8	7	7	6,7	6,8	6,8	6,3	6,6	6,8	6,5	6,5	6,5	5,6	5,6	5,7	48
50				6,3	6,4		6,3	6,4	6,5	5,9	6	6,2	5,9	6,2	6,2	5,3	5,3	5,4	50
52				5,6	5,8		5,8	6	6	5,6	5,7	5,8	5,4	5,7	5,8	5	5,1	5,1	52
54							5,3	5,4		5,4	5,4	5,5	4,9	5,2	5,3	4,8	4,8	4,9	54
56							4,6	4,7		5	5,2	5,2	4,5	4,7	4,8	4,4	4,6	4,7	56
58										4,6	4,8		4,1	4,3	4,3	4	4,2	4,3	58
60										4,1			3,7	3,9	3,9	3,6	3,8	3,9	60
62													3,3	3,5	3,4	3,2	3,4	3,4	62
64													3	3,1		2,9	3,1	3,1	64
66																2,6	2,7		66



↙	39,1			43,4			47,7			52			56,3			60			↘
	0°	22,5°	45°	0°	22,5°	45°	0°	22,5°	45°	0°	22,5°	45°	0°	22,5°	45°	0°	22,5°	45°	
8	8,2																		8
9	8,2			8,5															9
10	8,1			8,5			8,1												10
11	8,1			8,5			8,1			7,5									11
12	8,1			8,5			8,1			7,5			6,7						12
14	8			8,3			8			7,4			6,7			6,1			14
16	7,9			8,2			7,9			7,4			6,7			6,1			16
18	7,7	6,5		8	6,7		7,7			7,3			6,7			6			18
20	7,5	6,3		7,8	6,5		7,6	6,4		7,1			6,6			6			20
22	7,3	6,1		7,6	6,4		7,4	6,2		7	6		6,5	5,7		6			22
24	7,1	6	5	7,4	6,2	5	7,2	6,1		6,9	5,9		6,4	5,6		5,9	5,3		24
26	6,8	5,8	4,9	7,2	6	4,9	7	5,9	4,9	6,7	5,7		6,3	5,5		5,9	5,3		26
28	6,6	5,6	4,8	7	5,8	4,9	6,8	5,8	4,8	6,5	5,6	4,8	6,1	5,4	4,6	5,8	5,2		28
30	6,4	5,5	4,8	6,7	5,7	4,8	6,6	5,6	4,8	6,4	5,5	4,7	6	5,3	4,6	5,7	5,1	4,5	30
32	6,2	5,3	4,7	6,5	5,5	4,8	6,5	5,5	4,7	6,2	5,3	4,7	5,9	5,2	4,6	5,6	5	4,5	32
34	6	5,2	4,7	6,3	5,4	4,7	6,3	5,3	4,7	6,1	5,2	4,6	5,8	5,1	4,6	5,5	4,9	4,5	34
36	5,8	5,1	4,6	6,1	5,2	4,7	6,1	5,2	4,6	5,9	5,1	4,6	5,6	5	4,5	5,4	4,8	4,4	36
38	5,6	5	4,6	5,9	5,1	4,6	5,9	5,1	4,6	5,8	5	4,5	5,5	4,9	4,5	5,3	4,8	4,4	38
40	5,4	4,9	4,6	5,7	5	4,6	5,7	5	4,6	5,6	4,9	4,5	5,4	4,8	4,5	5,2	4,7	4,4	40
42	5,3	4,8	4,6	5,6	4,9	4,5	5,6	4,9	4,5	5,5	4,9	4,5	5,3	4,7	4,4	5	4,6	4,4	42
44	5,1	4,7	4,6	5,4	4,8	4,5	5,4	4,8	4,5	5,4	4,8	4,5	5,2	4,7	4,4	4,9	4,6	4,4	44
46	4,9	4,6	4,6	5,2	4,7	4,5	5,3	4,8	4,5	5,2	4,7	4,5	5,1	4,6	4,4	4,8	4,5	4,4	46
48	4,8	4,6	4,6	5,1	4,7	4,5	5,2	4,7	4,5	5,1	4,6	4,5	5	4,6	4,4	4,6	4,4	4,4	48
50	4,6	4,5	4,6	5	4,6	4,5	5	4,6	4,5	5	4,6	4,5	4,9	4,5	4,4	4,5	4,3	4,3	50
52	4,4	4,4	4,5	4,8	4,6	4,5	4,9	4,6	4,5	4,9	4,6	4,5	4,8	4,5	4,4	4,3	4,3	4,3	52
54	4,1	4,2	4,3	4,7	4,5	4,5	4,8	4,6	4,5	4,8	4,5	4,5	4,7	4,4	4,4	4,1	4,2	4,2	54
56	3,9	4		4,5	4,5	4,5	4,7	4,5	4,5	4,7	4,5	4,5	4,6	4,4	4,4	3,9	4	4,1	56
58	3,8			4,3	4,5	4,3	4,5	4,5	4,5	4,3	4,5	4,5	4,4	4,3	4,4	3,7	3,8	4	58
60				4,2	4,5		4,3	4,4	4,5	4,1	4,4	4,5	4,1	4,2	4,4	3,5	3,7	3,8	60
62				3,8			4,1	4,3	3,6	3,9	3,9	4	3,7	4,1	4,2	3,4	3,5	3,6	62
64							3,8	4		3,7	3,8	3,8	3,4	3,7	3,9	3,2	3,3	3,4	64
66										3,6	3,6	3,6	3,1	3,4	3,4	2,9	3,2	3,3	66
68										3,3	3,5		2,8	3	3,1	2,6	3	3,1	68
70													2,5	2,7	2,7	2,4	2,7	2,7	70
72													2,3	2,4		2,1	2,3	2,3	72
74																1,9	2,1		74
76																1,7	1,8		76

Alle Angaben ohne Gewähr und vorbehaltlich technischer Änderungen und Satzfehler.
All information given are for reference only

ZERTIFIZIERT
EN ISO 9001 · SCC*

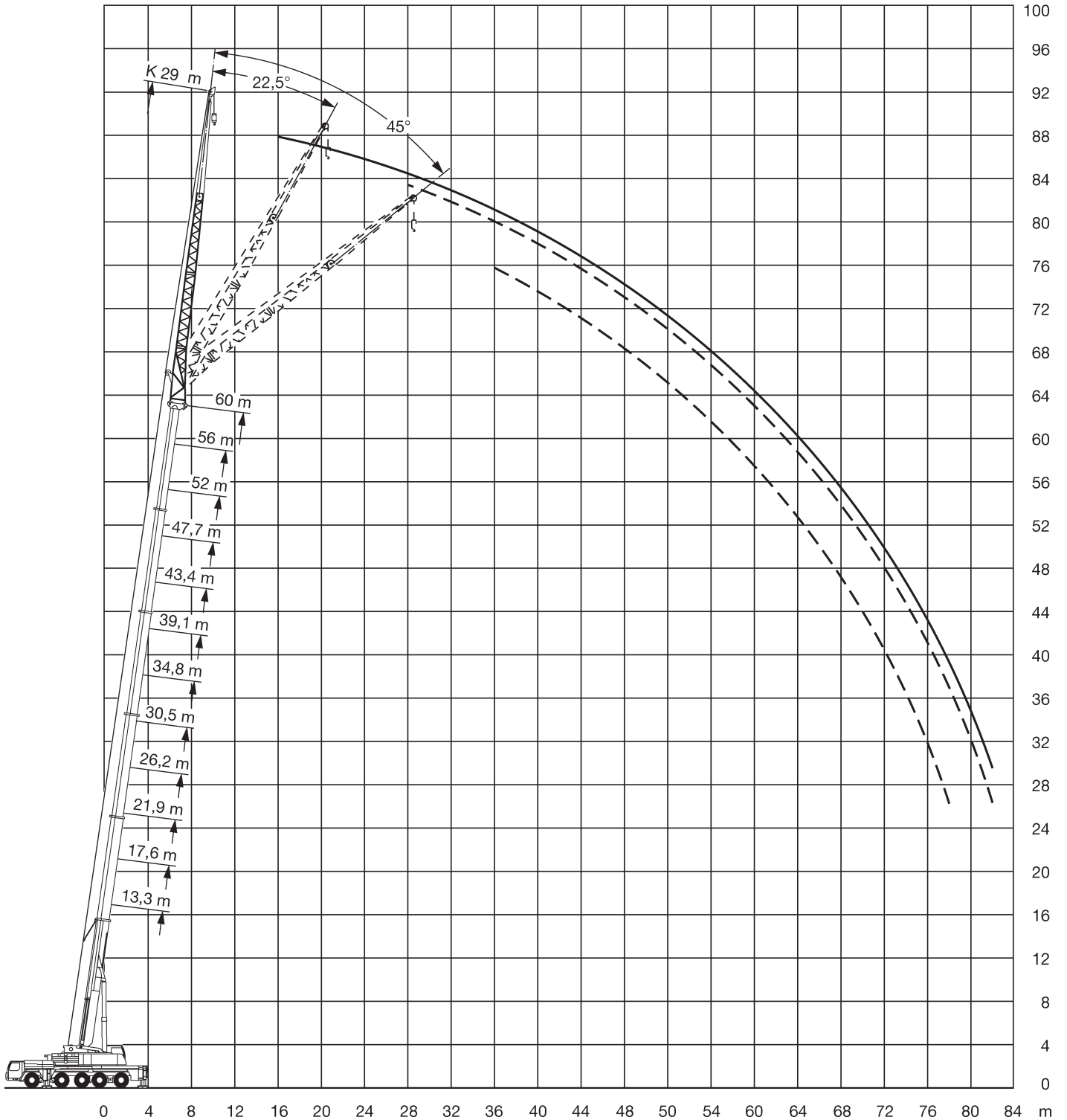

ZERTIFIZIERT
EN ISO 9001 · SCC[®]

Alle Angaben ohne Gewähr und vorbehaltlich technischer Änderungen und Satzfehler.

All information given are for reference only



↙	39,1			43,4			47,7			52			56,3			60			↘
	0°	22,5°	45°	0°	22,5°	45°	0°	22,5°	45°	0°	22,5°	45°	0°	22,5°	45°	0°	22,5°	45°	
10	6			6,4															10
11	6			6,4			6												11
12	5,9			6,4			6			5,5									12
14	5,9			6,4			6			5,5			4,9						14
16	5,9			6,3			6			5,5			4,9			4,4			16
18	5,9			6,2			5,9			5,5			4,9			4,4			18
20	5,7			6			5,8			5,4			4,9			4,4			20
22	5,6	4,4		5,9	4,6		5,7			5,3			4,8			4,4			22
24	5,4	4,3		5,7	4,4		5,5	4,3		5,2			4,8			4,4			24
26	5,2	4,1		5,5	4,3		5,3	4,2		5	4		4,7	3,8		4,3			26
28	5	3,9		5,3	4,1		5,2	4,1		4,9	3,9		4,5	3,7		4,2	3,5		28
30	4,8	3,8	3	5,1	4	3	5	3,9		4,8	3,8		4,4	3,6		4,2	3,4		30
32	4,6	3,7	3	4,9	3,8	3	4,8	3,8	2,9	4,6	3,7	2,9	4,3	3,5		4,1	3,3		32
34	4,4	3,5	2,9	4,7	3,7	2,9	4,6	3,7	2,9	4,5	3,6	2,8	4,2	3,4	2,7	4	3,3		34
36	4,2	3,4	2,9	4,5	3,6	2,9	4,5	3,5	2,9	4,3	3,5	2,8	4,1	3,3	2,7	3,9	3,2	2,6	36
38	4	3,3	2,8	4,3	3,4	2,8	4,3	3,4	2,8	4,2	3,4	2,8	4	3,3	2,7	3,8	3,2	2,6	38
40	3,9	3,2	2,8	4,1	3,3	2,8	4,2	3,3	2,8	4,1	3,3	2,7	3,9	3,2	2,7	3,7	3,1	2,6	40
42	3,7	3,1	2,7	4	3,2	2,7	4	3,2	2,7	3,9	3,2	2,7	3,8	3,1	2,7	3,6	3	2,6	42
44	3,6	3	2,7	3,8	3,1	2,7	3,9	3,2	2,7	3,8	3,1	2,7	3,7	3	2,6	3,5	3	2,6	44
46	3,4	2,9	2,7	3,7	3	2,7	3,7	3,1	2,7	3,7	3	2,6	3,5	3	2,6	3,4	2,9	2,5	46
48	3,3	2,9	2,6	3,5	3	2,6	3,6	3	2,6	3,6	3	2,6	3,4	2,9	2,6	3,3	2,8	2,5	48
50	3,2	2,8	2,6	3,4	2,9	2,6	3,5	2,9	2,6	3,4	2,9	2,6	3,3	2,8	2,5	3,3	2,8	2,5	50
52	3	2,8	2,6	3,3	2,8	2,6	3,3	2,9	2,6	3,3	2,8	2,6	3,3	2,8	2,5	3,2	2,7	2,5	52
54	2,9	2,7	2,6	3,2	2,8	2,6	3,2	2,8	2,6	3,2	2,8	2,5	3,2	2,7	2,5	3,1	2,7	2,5	54
56	2,8	2,7	2,6	3	2,7	2,6	3,1	2,7	2,6	3,1	2,7	2,5	3,1	2,7	2,5	3	2,6	2,5	56
58	2,7	2,6	2,6	2,9	2,7	2,6	3	2,7	2,6	3	2,7	2,5	3	2,6	2,5	2,9	2,6	2,5	58
60	2,6	2,6	2,6	2,8	2,6	2,6	2,9	2,7	2,6	3	2,6	2,5	2,9	2,6	2,5	2,9	2,6	2,5	60
62	2,5	2,6		2,7	2,6	2,6	2,8	2,6	2,6	2,9	2,6	2,5	2,9	2,6	2,5	2,8	2,5	2,5	62
64	2,4			2,6	2,6	2,6	2,7	2,6	2,6	2,8	2,5	2,5	2,8	2,5	2,5	2,7	2,5	2,5	64
66				2,5	2,6		2,6	2,6	2,6	2,7	2,5	2,5	2,7	2,5	2,5	2,6	2,5	2,5	66
68				2,4	2,6		2,6	2,5		2,6	2,5	2,5	2,7	2,5	2,5	2,5	2,5	2,5	68
70							2,5	2,5		2,5	2,5	2,5	2,5	2,5	2,5	2,4	2,4	2,5	70
72							2,4			2,5	2,5	2,5	2,3	2,5	2,5	2,2	2,3	2,5	72
74										2,4	2,5		2,1	2,3	2,4	1,9	2,2	2,3	74
76										2,2			1,8	2,1	2,1	1,7	2	2,1	76
78													1,6	1,9		1,5	1,8	1,8	78
80													1,4	1,6		1,3	1,5		80
82																1,1	1,3		82

Alle Angaben ohne Gewähr und vorbehaltlich technischer Änderungen und Satzfehler.
 All information given are for reference only

ZERTIFIZIERT
 EN ISO 9001 · SCC*

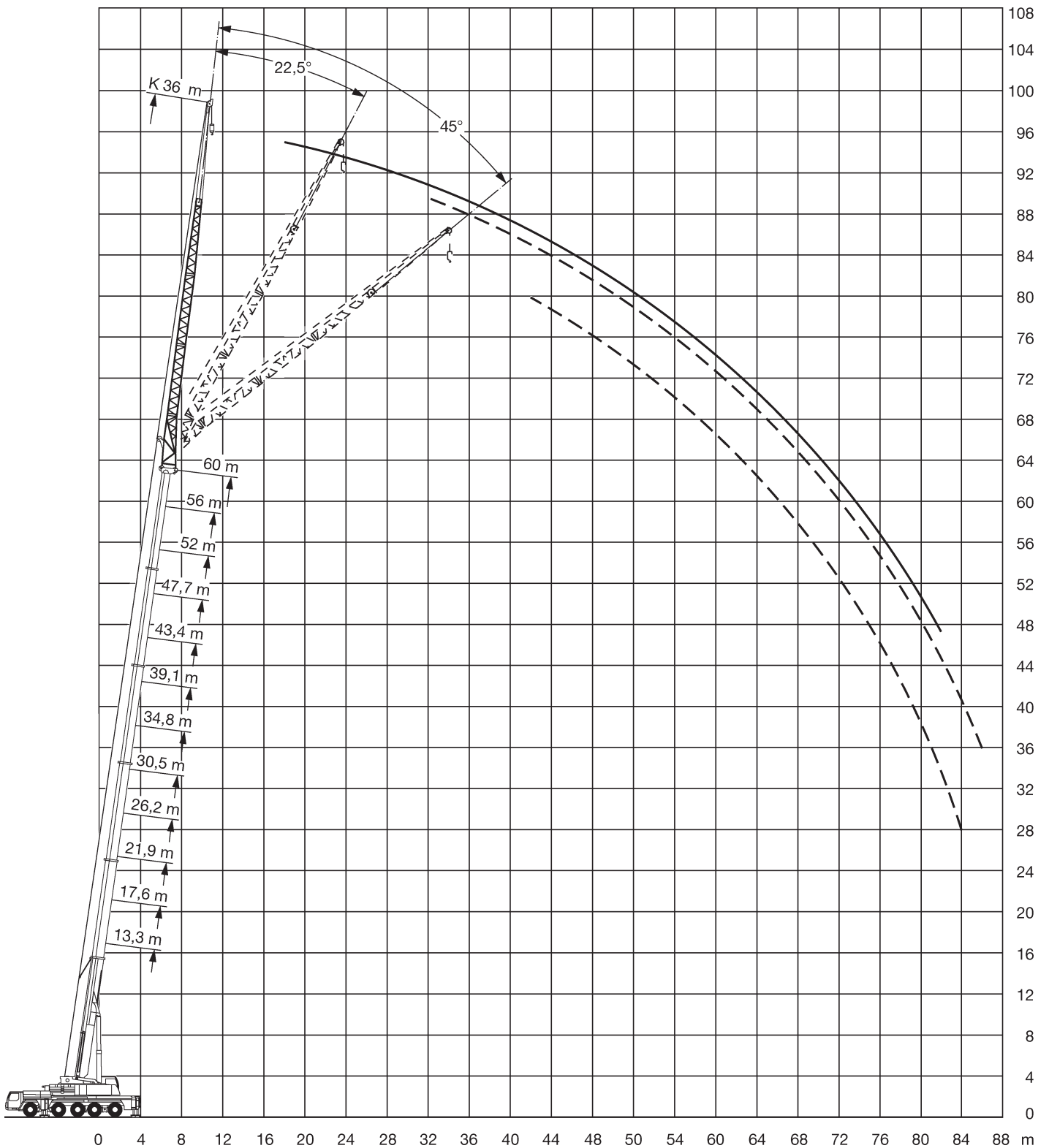

ZERTIFIZIERT
EN ISO 9001 · SCC[®]

Alle Angaben ohne Gewähr und vorbehaltlich technischer Änderungen und Satzfehler.

All information given are for reference only



↙	39,1			43,4			47,7			52			56,3			60			↘
	0°	22,5°	45°	0°	22,5°	45°	0°	22,5°	45°	0°	22,5°	45°	0°	22,5°	45°	0°	22,5°	45°	
11	4,3			4,6															11
12	4,3			4,6															12
14	4,2			4,5			4,3			3,9									14
16	4,1			4,5			4,2			3,9			3,4						16
18	4,1			4,5			4,2			3,9			3,4			3			18
20	4,1			4,4			4,2			3,9			3,4			3			20
22	4			4,2			4,1			3,8			3,4			3			22
24	3,8			4,1			3,9			3,7			3,4			3			24
26	3,7	2,8		3,9	2,9		3,8			3,6			3,3			3			26
28	3,5	2,7		3,8	2,8		3,7	2,7		3,5			3,2			2,9			28
30	3,4	2,6		3,6	2,7		3,5	2,6		3,3	2,5		3,1			2,9			30
32	3,2	2,5		3,5	2,6		3,4	2,5		3,2	2,4		3	2,3		2,8	2,2		32
34	3,1	2,4		3,3	2,5		3,3	2,4		3,1	2,3		2,9	2,2		2,7	2,1		34
36	3	2,3	1,8	3,2	2,4	1,8	3,1	2,3		3	2,2		2,8	2,1		2,6	2		36
38	2,8	2,2	1,8	3	2,3	1,8	3	2,2	1,7	2,9	2,2	1,7	2,7	2,1		2,6	2		38
40	2,7	2,1	1,7	2,9	2,2	1,8	2,9	2,2	1,7	2,8	2,1	1,7	2,6	2	1,6	2,5	2		40
42	2,6	2	1,7	2,7	2,1	1,7	2,8	2,1	1,7	2,7	2	1,7	2,5	2	1,6	2,4	1,9	1,5	42
44	2,4	1,9	1,7	2,6	2	1,7	2,6	2	1,7	2,6	2	1,7	2,5	1,9	1,6	2,3	1,9	1,5	44
46	2,3	1,9	1,6	2,5	2	1,7	2,5	2	1,6	2,5	1,9	1,6	2,4	1,9	1,6	2,3	1,8	1,5	46
48	2,2	1,8	1,6	2,4	1,9	1,6	2,4	1,9	1,6	2,4	1,9	1,6	2,3	1,8	1,6	2,2	1,8	1,5	48
50	2,1	1,8	1,6	2,3	1,8	1,6	2,3	1,9	1,6	2,3	1,8	1,6	2,2	1,8	1,5	2,1	1,8	1,5	50
52	2	1,7	1,6	2,2	1,8	1,6	2,2	1,8	1,6	2,2	1,8	1,6	2,1	1,7	1,5	2,1	1,7	1,5	52
54	2	1,7	1,6	2,1	1,8	1,6	2,1	1,8	1,6	2,1	1,7	1,5	2,1	1,7	1,5	2	1,7	1,5	54
56	1,9	1,7	1,6	2	1,7	1,6	2,1	1,7	1,5	2,1	1,7	1,5	2	1,7	1,5	1,9	1,6	1,5	56
58	1,8	1,6	1,6	2	1,7	1,6	2	1,7	1,5	2	1,7	1,5	1,9	1,6	1,5	1,9	1,6	1,5	58
60	1,7	1,6	1,6	1,9	1,6	1,5	1,9	1,6	1,5	1,9	1,6	1,5	1,9	1,6	1,5	1,8	1,6	1,5	60
62	1,7	1,6	1,6	1,8	1,6	1,5	1,9	1,6	1,5	1,8	1,6	1,5	1,8	1,6	1,5	1,8	1,6	1,5	62
64	1,6	1,5	1,6	1,7	1,6	1,5	1,8	1,6	1,5	1,8	1,6	1,5	1,8	1,6	1,5	1,8	1,5	1,5	64
66	1,6	1,5	1,6	1,7	1,5	1,5	1,7	1,6	1,5	1,8	1,5	1,5	1,7	1,5	1,5	1,7	1,5	1,5	66
68	1,5	1,5		1,6	1,5	1,5	1,7	1,5	1,5	1,7	1,5	1,5	1,7	1,5	1,5	1,7	1,5	1,4	68
70	1,5	1,5		1,6	1,5	1,5	1,6	1,5	1,5	1,7	1,5	1,5	1,7	1,5	1,5	1,6	1,5	1,4	70
72	1,5			1,5	1,5		1,6	1,5	1,5	1,6	1,5	1,5	1,6	1,4	1,5	1,6	1,5	1,4	72
74				1,5	1,5		1,5	1,5	1,5	1,6	1,5	1,5	1,6	1,4	1,5	1,6	1,4	1,4	74
76							1,5	1,5		1,5	1,5	1,5	1,5	1,4	1,5	1,5	1,4	1,4	76
78							1,5	1,5		1,5	1,5	1,5	1,5	1,4	1,5	1,5	1,4	1,4	78
80										1,5	1,5		1,4	1,4	1,5	1,3	1,4	1,4	80
82										1,4	1,5		1,2	1,4	1,5	1,1	1,4	1,4	82
84													1	1,3			1,3	1,3	84
86														1,1			1		86

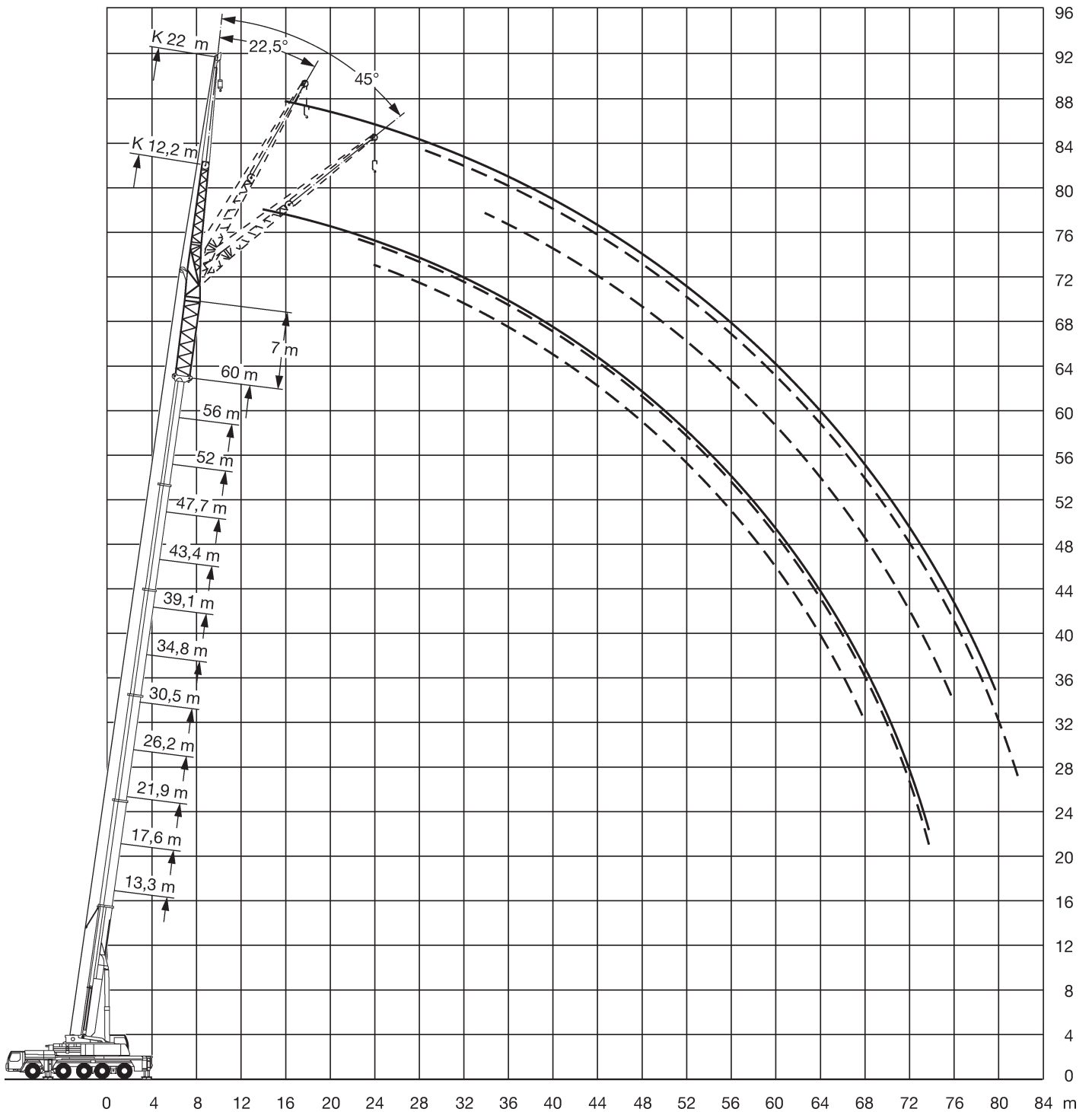



ZERTIFIZIERT
EN ISO 9001 · SCC[®]

Alle Angaben ohne Gewähr und vorbehaltlich technischer Änderungen und Satzfehler.

All information given are for reference only



	39,1			43,4			47,7			52			56,3			60			
	0°	22,5°	45°	0°	22,5°	45°	0°	22,5°	45°	0°	22,5°	45°	0°	22,5°	45°	0°	22,5°	45°	
9	14,2																		9
10	14,1			13,2															10
11	14			13,1			11,5												11
12	13,8			13,1			11,5			10,6									12
14	13,3			12,7			11,5			10,6			8,9			7,8			14
16	12,8	11,5		12,4	11,2		11,5			10,6			8,9			7,8			16
18	12,2	11	9,8	11,9	10,8		11,3	10		10,5	9,4		8,9			7,8			18
20	11,6	10,5	9,5	11,4	10,4	9,3	10,9	9,7	8,9	10,4	9,3		8,9	8,7		7,8			20
22	10,8	10	9,2	10,8	9,9	9	10,5	9,4	8,7	10,1	9,1	8,2	8,8	8,5	7,7	7,8	7,9		22
24	10,1	9,5	8,9	10,2	9,5	8,8	10,1	9,1	8,4	9,7	8,8	8	8,5	8,4	7,5	7,7	7,7	6,7	24
26	9,4	9	8,6	9,6	9,1	8,5	9,5	8,7	8,2	9,4	8,5	7,8	8,3	8,2	7,3	7,5	7,5	6,6	26
28	8,8	8,5	8,2	9	8,6	8,2	9	8,4	7,9	9	8,2	7,6	8,1	8	7,1	7,3	7,2	6,5	28
30	8,3	8	7,8	8,5	8,2	7,9	8,5	8	7,6	8,6	7,9	7,3	7,8	7,7	7	7,1	6,9	6,4	30
32	7,7	7,6	7,4	8	7,7	7,5	8,1	7,6	7,4	8,1	7,6	7,1	7,6	7,5	6,8	6,9	6,7	6,3	32
34	7,2	7,1	7,1	7,5	7,4	7,2	7,7	7,3	7,1	7,7	7,3	6,9	7,3	7,2	6,6	6,6	6,4	6,1	34
36	6,8	6,7	6,7	7,1	7	6,9	7,3	7	6,9	7,4	7	6,7	7,1	6,9	6,4	6,3	6,2	6	36
38	6,4	6,4	6,4	6,7	6,6	6,6	6,9	6,7	6,6	7	6,7	6,5	6,8	6,7	6,2	6	5,9	5,8	38
40	6	6	6,1	6,4	6,3	6,3	6,5	6,4	6,4	6,7	6,4	6,3	6,5	6,4	6,1	5,8	5,7	5,6	40
42	5,7	5,7	5,7	6	6	6	6,1	6,1	6,1	6,3	6,2	6,1	6,3	6,2	5,9	5,5	5,5	5,4	42
44	5,4	5,4	5,4	5,7	5,7	5,7	5,8	5,8	5,8	6	5,9	5,9	6	5,9	5,8	5,2	5,2	5,2	44
46	5	5,1	5,1	5,4	5,4	5,4	5,4	5,5	5,5	5,7	5,6	5,7	5,7	5,7	5,6	5	5	5	46
48	4,8	4,8	4,9	5,2	5,2	5,2	5,2	5,2	5,3	5,4	5,4	5,4	5,5	5,5	5,5	4,7	4,8	4,8	48
50	4,5	4,6		4,9	4,9	5	4,9	4,9	5	5,1	5,2	5,2	5,3	5,2	5,3	4,5	4,6	4,6	50
52	4,3	4,3		4,7	4,7	4,7	4,6	4,7	4,7	4,9	4,9	5	5	5	5,1	4,3	4,4	4,4	52
54	4,1	4,1		4,5	4,5		4,3	4,4	4,5	4,7	4,7	4,8	4,8	4,8	4,9	4,1	4,1	4,2	54
56	3			4,3	4,3		4,1	4,2	4,2	4,4	4,5	4,5	4,5	4,6	4,7	3,9	3,9	4	56
58				4,1	4,1		3,9	4		4,2	4,3	4,3	4,1	4,4	4,5	3,7	3,7	3,8	58
60				2,9			3,7	3,7		4	4,1	4,1	3,7	4	4	3,5	3,6	3,6	60
62							3,5	3,5		3,8	3,9		3,4	3,6	3,6	3,3	3,4	3,4	62
64										3,5	3,6		3	3,2	3,2	2,9	3,1	3,2	64
66										3,2	3,3		2,7	2,9		2,6	2,8	2,8	66
68													2,4	2,5		2,3	2,5	2,5	68
70													2,2	2,2		2	2,2		70
72																1,8	1,9		72
74																1,5	1,6		74

Alle Angaben ohne Gewähr und vorbehaltlich technischer Änderungen und Satzfehler.
 All information given are for reference only

ZERTIFIZIERT
 EN ISO 9001 - SCC*



↙ ↘	39,1			43,4			47,7			52			56,3			60			↙ ↘
	0°	22,5°	45°	0°	22,5°	45°	0°	22,5°	45°	0°	22,5°	45°	0°	22,5°	45°	0°	22,5°	45°	
10	6,8																		10
11	6,8			6,5															11
12	6,8			6,5			6,1												12
14	6,8			6,5			6,1			5,7			5,3						14
16	6,8			6,5			6,1			5,7			5,3			4,7			16
18	6,7			6,5			6,1			5,7			5,3			4,7			18
20	6,6	6,1		6,4			6,1			5,7			5,3			4,7			20
22	6,5	5,9		6,3	5,8		6			5,6			5,3			4,7			22
24	6,3	5,8		6,1	5,7		5,9	5,5		5,6	5,3		5,2			4,7			24
26	6,2	5,6	4,8	6	5,6		5,8	5,4		5,5	5,2		5,2	5		4,7			26
28	6	5,5	4,8	5,9	5,4	4,7	5,7	5,3		5,4	5,2		5,1	5		4,7	4,5		28
30	5,8	5,4	4,7	5,7	5,3	4,7	5,5	5,2	4,6	5,3	5,1	4,5	5,1	4,9		4,6	4,5		30
32	5,7	5,2	4,7	5,6	5,2	4,6	5,4	5,1	4,6	5,2	5	4,5	5	4,8	4,4	4,6	4,5		32
34	5,5	5	4,6	5,4	5	4,6	5,3	4,9	4,5	5,1	4,8	4,5	4,9	4,7	4,4	4,5	4,4	4,1	34
36	5,3	4,9	4,6	5,3	4,9	4,6	5,2	4,8	4,5	5	4,7	4,4	4,8	4,6	4,3	4,5	4,3	4,1	36
38	5,1	4,7	4,5	5,1	4,7	4,5	5	4,7	4,4	4,9	4,6	4,4	4,7	4,5	4,3	4,4	4,2	4,1	38
40	4,9	4,6	4,4	5	4,6	4,4	4,9	4,5	4,3	4,8	4,5	4,3	4,7	4,4	4,2	4,3	4,1	4	40
42	4,7	4,4	4,3	4,8	4,5	4,3	4,8	4,4	4,2	4,7	4,4	4,2	4,6	4,3	4,1	4,3	4	3,9	42
44	4,5	4,3	4,2	4,6	4,3	4,2	4,6	4,3	4,2	4,6	4,2	4,1	4,4	4,2	4	4,2	4	3,9	44
46	4,3	4,2	4,1	4,5	4,2	4,1	4,5	4,2	4,1	4,4	4,1	4	4,3	4,1	4	4	3,9	3,8	46
48	4,1	4,1	4	4,3	4,1	4	4,3	4,1	4	4,3	4	4	4,2	4	3,9	3,9	3,8	3,7	48
50	3,9	3,9	4	4,1	4	4	4,2	4	3,9	4,2	4	3,9	4,1	3,9	3,8	3,7	3,7	3,7	50
52	3,7	3,8	3,8	3,9	3,9	3,9	4	3,9	3,9	4	3,9	3,9	4	3,8	3,8	3,6	3,6	3,6	52
54	3,5	3,6	3,6	3,8	3,8	3,8	3,8	3,8	3,8	3,9	3,8	3,8	3,9	3,7	3,8	3,5	3,5	3,5	54
56	3,3	3,4	3,5	3,6	3,6	3,7	3,7	3,7	3,7	3,8	3,7	3,7	3,8	3,6	3,7	3,3	3,3	3,4	56
58	3,2	3,2		3,4	3,4	3,5	3,5	3,5	3,6	3,6	3,6	3,6	3,6	3,6	3,6	3,1	3,2	3,3	58
60	3	3,1		3,3	3,3	3,4	3,3	3,4	3,4	3,5	3,5	3,6	3,5	3,5	3,6	3	3,1	3,2	60
62	2,8	2,9		3,1	3,1		3,1	3,2	3,3	3,3	3,4	3,4	3,4	3,4	3,5	2,8	2,9	3	62
64	2,7	2,8		3	3		2,9	3	3,1	3,2	3,2	3,3	3,2	3,3	3,4	2,7	2,8	2,9	64
66				2,8	2,9		2,8	2,9	2,9	3	3,1	3,1	3	3,2	3,3	2,5	2,6	2,7	66
68				2,7			2,6	2,7		2,9	2,9	3	2,7	3	3,1	2,4	2,5	2,6	68
70							2,5	2,5		2,7	2,8	2,8	2,4	2,7	2,8	2,3	2,4	2,5	70
72							2,3			2,6	2,6		2,2	2,4	2,5	2	2,2	2,3	72
74										2,4	2,5		1,9	2,2	2,2	1,8	2,1	2,2	74
76										2,1	2,3		1,7	1,9		1,5	1,8	1,9	76
78													1,4	1,6		1,3	1,5		78
80													1,2	1,4		1,1	1,3		80
82																1			82

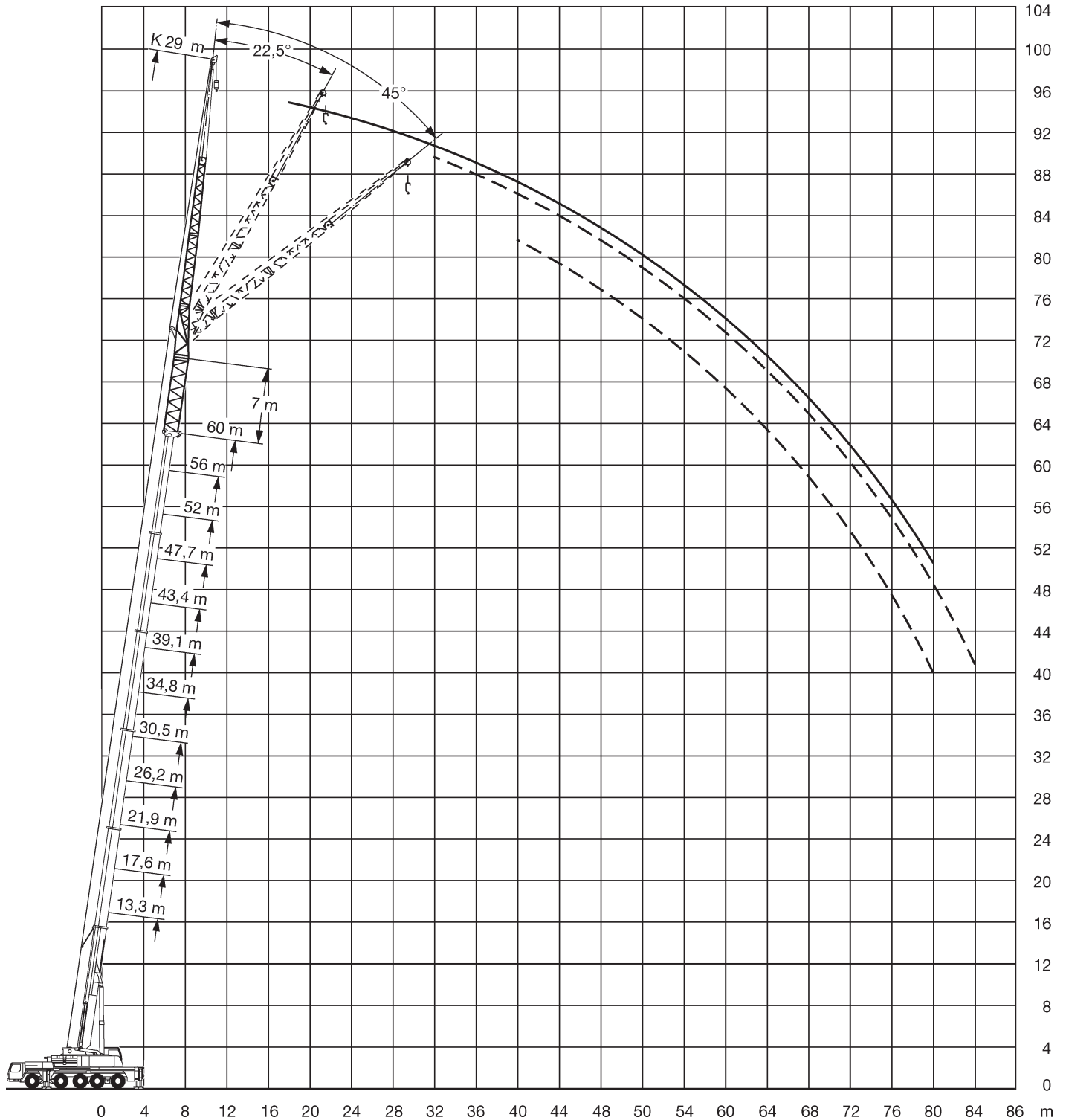

Alle Angaben ohne Gewähr und vorbehaltlich technischer Änderungen und Satzfehler.
All information given are for reference only

ZERTIFIZIERT
EN ISO 9001 · SCC[®]



↙ m ↘	39,1			43,4			47,7			52			56,3			60		↙ m ↘
	0°	22,5°	45°	0°	22,5°	45°	0°	22,5°	45°	0°	22,5°	45°	0°	22,5°	45°	0°	22,5°	
11	5																	11
12	5			4,7														12
14	5			4,7			4,4											14
16	5			4,7			4,4			4,1			3,8					16
18	5			4,7			4,4			4,1			3,8			3,3		18
20	4,9			4,7			4,4			4,1			3,8			3,3		20
22	4,9			4,7			4,4			4,1			3,8			3,3		22
24	4,8	4,1		4,6			4,4			4,1			3,8			3,3		24
26	4,7	3,9		4,6	3,9		4,3			4,1			3,8			3,3		26
28	4,6	3,8		4,5	3,8		4,3	3,7		4	3,5		3,8			3,3		28
30	4,4	3,7		4,4	3,7		4,2	3,6		4	3,5		3,8	3,3		3,3		30
32	4,3	3,6	2,9	4,2	3,6		4,1	3,5		4	3,4		3,7	3,3		3,3	3	32
34	4,2	3,5	2,9	4,1	3,5	2,8	4	3,4	2,7	3,9	3,4		3,7	3,2		3,3	3	34
36	4	3,4	2,8	4	3,4	2,8	3,9	3,3	2,7	3,8	3,3	2,6	3,6	3,2		3,3	2,9	36
38	3,9	3,3	2,8	3,9	3,3	2,8	3,8	3,2	2,7	3,7	3,2	2,6	3,5	3,1		3,2	2,9	38
40	3,7	3,2	2,7	3,7	3,2	2,7	3,7	3,2	2,7	3,6	3,1	2,6	3,4	3	2,6	3,2	2,9	40
42	3,6	3,1	2,7	3,6	3,1	2,7	3,5	3,1	2,7	3,5	3	2,6	3,3	3	2,6	3,1	2,9	42
44	3,5	3	2,7	3,5	3	2,7	3,4	3	2,6	3,4	3	2,6	3,2	2,9	2,6	3	2,8	44
46	3,3	3	2,6	3,4	3	2,6	3,3	3	2,6	3,3	2,9	2,6	3,2	2,9	2,5	2,9	2,8	46
48	3,2	2,9	2,6	3,2	2,9	2,6	3,2	2,9	2,6	3,2	2,9	2,6	3,1	2,8	2,5	2,9	2,7	48
50	3,1	2,8	2,6	3,1	2,8	2,6	3,1	2,8	2,6	3,1	2,8	2,5	3	2,7	2,5	2,8	2,6	50
52	3	2,7	2,6	3	2,8	2,6	3	2,7	2,6	3	2,7	2,5	2,9	2,7	2,5	2,7	2,6	52
54	2,9	2,7	2,6	2,9	2,7	2,6	2,9	2,7	2,5	2,9	2,7	2,5	2,8	2,6	2,5	2,7	2,5	54
56	2,8	2,6	2,6	2,8	2,6	2,6	2,8	2,6	2,5	2,8	2,6	2,5	2,8	2,6	2,5	2,6	2,5	56
58	2,6	2,5	2,6	2,7	2,6	2,5	2,7	2,6	2,5	2,7	2,5	2,5	2,7	2,5	2,5	2,6	2,4	58
60	2,5	2,5	2,5	2,6	2,5	2,5	2,6	2,5	2,5	2,7	2,5	2,5	2,6	2,4	2,4	2,5	2,4	60
62	2,4	2,4	2,5	2,5	2,4	2,5	2,5	2,4	2,5	2,6	2,4	2,5	2,6	2,4	2,4	2,4	2,3	62
64	2,3	2,3		2,4	2,4	2,5	2,4	2,4	2,5	2,5	2,4	2,4	2,5	2,3	2,4	2,3	2,3	64
66	2,2	2,2		2,4	2,3	2,5	2,3	2,3	2,4	2,4	2,3	2,4	2,4	2,3	2,4	2,1	2,2	66
68	2	2,1		2,2	2,3		2,2	2,2	2,4	2,3	2,3	2,4	2,4	2,3	2,4	2	2,1	68
70	2	2		2,1	2,2		2,1	2,2	2,3	2,2	2,2	2,3	2,3	2,2	2,4	1,9	2	70
72				2	2,1		2	2,1	2,2	2,1	2,2	2,3	2,2	2,2	2,3	1,8	1,9	72
74				2	2		1,9	2		2,1	2,1	2,2	1,9	2,1	2,3	1,7	1,8	74
76							1,8	1,9		2	2	2,1	1,7	2,1	2,2	1,6	1,7	76
78							1,7	1,8		1,9	1,9		1,5	1,9	2	1,3	1,6	78
80										1,8	1,9		1,3	1,6	1,6	1,1	1,5	80
82										1,6	1,8		1,1	1,3			1,3	82
84														1,1			1	84

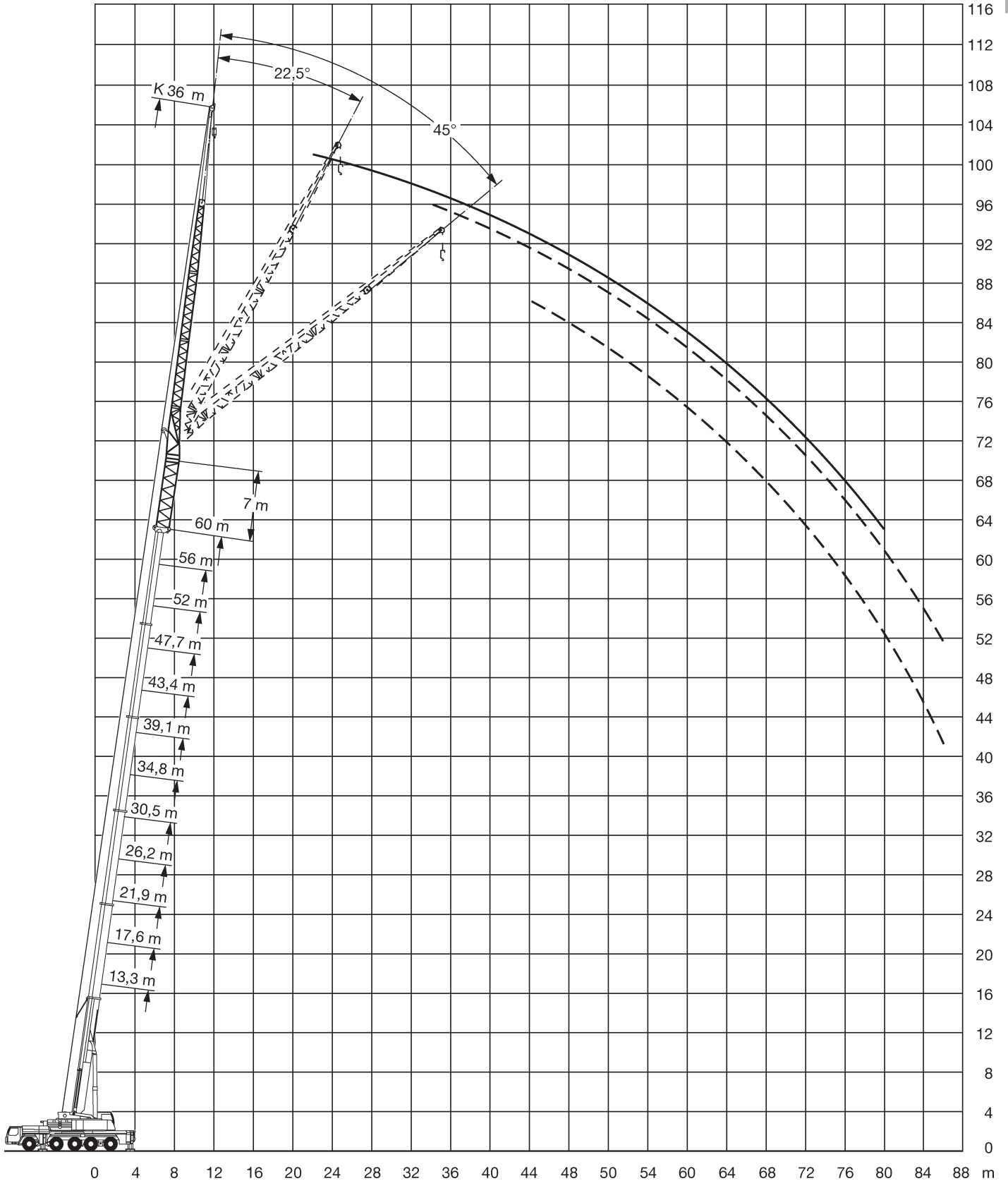

Alle Angaben ohne Gewähr und vorbehaltlich technischer Änderungen und Satzfehler.
 All information given are for reference only

ZERTIFIZIERT
 EN ISO 9001 · SCC*



↙	39,1			43,4			47,7			52			56,3			60	↘
	0°	22,5°	45°	0°	22,5°	45°	0°	22,5°	45°	0°	22,5°	45°	0°	22,5°	45°	0°	
14	3,5			3,3													14
16	3,5			3,3			3,1			2,8							16
18	3,5			3,3			3,1			2,8			2,5				18
20	3,5			3,3			3,1			2,8			2,5				20
22	3,5			3,3			3,1			2,8			2,5			2	22
24	3,4			3,3			3,1			2,8			2,5			2	24
26	3,3			3,2			3			2,8			2,5			2	26
28	3,2	2,6		3,1			3			2,8			2,5			2	28
30	3,1	2,5		3	2,4		2,9			2,7			2,5			2	30
32	3	2,4		2,9	2,3		2,8	2,3		2,7	2,1		2,5			2	32
34	2,9	2,3		2,8	2,3		2,8	2,2		2,7	2,1		2,5	2		2	34
36	2,8	2,2		2,8	2,2		2,7	2,2		2,6	2,1		2,4	2		2	36
38	2,7	2,1	1,7	2,7	2,1		2,6	2,1		2,5	2,1		2,4	2		2	38
40	2,6	2,1	1,7	2,6	2,1	1,7	2,5	2	1,6	2,4	2		2,3	2		2	40
42	2,5	2	1,7	2,5	2	1,7	2,4	2	1,6	2,4	2	1,5	2,3	1,9		2	42
44	2,4	2	1,7	2,4	1,9	1,6	2,3	1,9	1,6	2,3	1,9	1,5	2,2	1,9	1,5	2	44
46	2,3	1,9	1,6	2,3	1,9	1,6	2,3	1,9	1,6	2,2	1,9	1,5	2,1	1,8	1,5	2	46
48	2,2	1,8	1,6	2,2	1,8	1,6	2,2	1,8	1,6	2,2	1,8	1,5	2,1	1,8	1,5	2	48
50	2,1	1,8	1,6	2,1	1,8	1,6	2,1	1,8	1,6	2,1	1,8	1,5	2	1,7	1,5	1,9	50
52	2,1	1,8	1,6	2,1	1,8	1,6	2	1,7	1,5	2	1,7	1,5	2	1,7	1,5	1,9	52
54	2	1,7	1,6	2	1,7	1,5	2	1,7	1,5	2	1,7	1,5	1,9	1,7	1,5	1,8	54
56	1,9	1,7	1,5	1,9	1,7	1,5	1,9	1,7	1,5	1,9	1,7	1,5	1,9	1,6	1,4	1,8	56
58	1,8	1,6	1,5	1,9	1,6	1,5	1,9	1,6	1,5	1,9	1,6	1,5	1,8	1,6	1,4	1,8	58
60	1,8	1,6	1,5	1,8	1,6	1,5	1,8	1,6	1,5	1,8	1,6	1,5	1,8	1,6	1,4	1,7	60
62	1,7	1,6	1,5	1,8	1,6	1,5	1,8	1,6	1,5	1,8	1,6	1,5	1,7	1,6	1,4	1,7	62
64	1,7	1,6	1,5	1,7	1,6	1,5	1,7	1,6	1,5	1,7	1,5	1,5	1,7	1,5	1,4	1,7	64
66	1,6	1,6	1,5	1,7	1,5	1,5	1,7	1,5	1,5	1,7	1,5	1,5	1,7	1,5	1,4	1,6	66
68	1,6	1,5	1,5	1,6	1,5	1,5	1,6	1,5	1,5	1,6	1,5	1,5	1,6	1,5	1,4	1,5	68
70	1,5	1,5	1,5	1,6	1,5	1,5	1,6	1,5	1,5	1,6	1,5	1,5	1,6	1,5	1,4	1,5	70
72	1,5	1,5		1,5	1,5	1,5	1,6	1,5	1,5	1,6	1,5	1,5	1,6	1,5	1,4	1,4	72
74	1,4	1,5		1,5	1,5	1,5	1,5	1,5	1,5	1,5	1,5	1,5	1,5	1,4	1,4	1,3	74
76	1,4	1,4		1,5	1,5		1,5	1,5	1,5	1,5	1,4	1,5	1,5	1,4	1,4	1,3	76
78				1,4	1,5		1,4	1,4	1,5	1,5	1,4	1,5	1,5	1,4	1,4	1,2	78
80				1,4	1,4		1,3	1,4		1,4	1,4	1,5	1,3	1,4	1,4	1,1	80
82				1,3			1,3	1,3		1,4	1,4	1,5	1	1,4	1,4		82
84							1,2			1,3	1,4			1,3	1,4		84
86										1,2	1,3			1,1	1,1		86
88										1							88